

CITY 2 PLUS

by Travel Buggy

Foldable Power Chair

TABLE OF CONTENTS

NOTICES	3	BATTERY MAINTENANCE	18
SAFETY INFORMATION	4	CHARGING	20
BATTERY SAFETY INFORMATION	5	ADJUSTING SEATING WIDTH AREA	22
SPECIFICATIONS	7	MAINTENANCE & CARE	23
UNBOXING	9	TROUBLESHOOTING	24
SET UP	10	DIAGNOSTICS	25
OPERATING	14	LIMITED WARRANTY	26
REMOVABLE MOTOR/WHEEL SUBASSEMBLY	16	CONTACT & SUPPORT	27
TRANSPORT	17		

NOTICES

Thank you for choosing CITY 2 PLUS by Travel Buggy, a convenient to use and portable electric wheelchair.

It is important to read through this manual before operating your CITY 2 PLUS to become familiar with its features as well as its limitations and safety information.

You will find the operation and care of your CITY 2 PLUS very simple and easy, but should you have any questions please contact Travel Buggy

OUR CUSTOMER HOTLINE

Canada: 1.888.56.BUGGY (28449)

USA: 1.855.56.BUGGY (28449)

EMAIL

contact@travelbuggy.com



DISCLAIMER:

The notes, warnings, and cautions contained within the manual and marked by the triangular Caution Symbol  should be given special care. Users should also pay special attention to information marked in this manual beginning with **NOTICE**.

Travel Buggy, its affiliates and partners cannot be held responsible for personal injury or property damage resulting from the unsafe or improper operation or maintenance of the CITY 2 PLUS Power Wheelchair.

As part of our ongoing product improvement initiative, Travel Buggy reserves the right to change specifications and design without notice. As a result, there may be minor differences between your CITY 2 PLUS and the photos, illustrations and instructions in this manual.

SAFETY INFORMATION

- DO make certain that the seat is in a locked position when you are operating your CITY 2 PLUS
- DO reduce your CITY 2 PLUS's speed when you are driving around a corner
- DO proceed with caution as you approach the downgrade of a ramp or other incline and when driving near a raised surface or unprotected ledges and drop offs (curbs, porches, stairs, etc.)
- DO avoid exposure to rain, snow, ice, salt, or standing water whenever possible
- DO maintain and store in a clean and dry condition
- DO keep your hands away from the tires when driving. Be aware that loose fitting clothing can become caught in drive tires
- DO keep tools and other metal objects away from battery terminals. Contact with tools can cause electrical shock
- DO follow the recommended weight capacity (395 lbs / 180 kg)
- DO follow the recommended incline slope rating (12 degrees / 21.3% slope)
- DO check the battery charge to ensure there is enough charge to get to your destination before using.
- DO ensure your CITY 2 PLUS's power is OFF when entering and exiting the power wheelchair
- DO NOT drive your CITY 2 PLUS across the side of a hill or diagonally up or down a hill, and do not stop (if possible) while driving up or down an incline
- DO NOT operate your new CITY 2 PLUS for the first time without completely reading and understanding the owner's manual
- DO NOT carry additional passengers on your CITY 2 PLUS
- DO NOT use your CITY 2 PLUS as a seat in a moving vehicle
- DO NOT allow unsupervised children to play near the power wheelchair
- DO NOT operate your CITY 2 PLUS while under the influence of alcohol, as this may impair your ability to drive safely
- DO NOT sit in the CITY 2 PLUS while in a moving vehicle, an accident or sudden stop may cause you to be thrown from the power wheelchair
- ALL servicing must be performed by qualified personnel only. Unauthorized modifications to power wheelchair, its power system or its control system may compromise the performance and safety of the system. UNDER NO CIRCUMSTANCES should you attempt any repair or service that is not covered in this manual.
- ALWAYS ensure all safety warning labels are in place and legible.

 **WARNING:** The operator should read all of the warnings signs and instructions here and on the power wheelchair before use.

 **WARNING:** Always protect batteries from freezing temperatures and never charge a frozen battery. This will damage the battery and may cause personal injury. Attempting to charge a battery in freezing conditions does not prevent a battery from freezing.

 **WARNING:** You should not operate your scooter on public streets and roadways. Be aware that it may be difficult for traffic to see you when you are seated on your power wheelchair. Obey all local pedestrian traffic rules. Wait until your path is clear of traffic, and then proceed with extreme caution.

BATTERY SAFETY INFORMATION

WHEN USING THE BATTERY

1. Lithium-ion battery packs may get hot, explode or ignite and cause serious injury if exposed to abuse conditions. Be sure to follow the safety warnings listed below:
 - DO NOT place the battery near fire or heat the battery
 - DO NOT install the battery backwards so the polarity is reversed
 - DO NOT connect the positive and negative terminals of the battery to each other with any metal object (such as a wire)
 - DO NOT carry or store the battery together with necklaces, hairpins, or other metal objects
 - DO NOT pierce the battery with nails strike the battery with a hammer, step on the battery or otherwise subject it to strong impacts or shocks
 - DO NOT solder directly onto the battery
 - DO NOT expose battery to water or salt water, or allow the battery to get wet
2. DO NOT disassemble or modify the battery. The battery contains safety and protection devices, which if damaged, may cause the battery to generate heat, explode or ignite
3. DO NOT place the battery in or near fire, on stoves or other high temperature locations. Do not place the battery in direct sunlight, or use or store batteries inside cars in hot weather. Doing so may cause the battery to generate heat, explode or ignite. Using the battery in this manner may also result in a loss of performance and a shortened life expectancy.
4. If the device is to be used by children, the caregiver should explain the contents of this document to the children and provide adequate supervision to ensure the device is being used appropriately
5. When the battery is worn out, insulate the terminals with adhesive tape or similar materials before disposal
6. Immediately discontinue use of the battery if, while using, charging or storing the battery, the battery emits an unusual smell, feels hot, changes color, or shape, or appears abnormal in any way. Contact Travel Buggy if any of these problems are observed
7. DO NOT place battery in microwave oven, high pressure containers or on induction cookware

BATTERY SAFETY INFORMATION

CHARGING PRECAUTIONS

1. BE SURE to follow the warnings listed below while charging the battery. Failure to do so may cause the battery to become hot, explode or ignite and cause serious injury.
 - When charging the battery, ONLY USE THE SPECIFIED CHARGER PROVIDED WITH THE PRODUCT
 - DO NOT attach the battery to a power supply plug or directly to a car's cigarette lighter
 - DO NOT place the battery in or near fire, or in direct sunlight. Heating the battery can damage the safety circuitry, which can cause additional heating, rupture or ignition of the battery
2. DO NOT continue charging the battery if it does not recharge in the timelines specified in the operating manual
3. THE TEMPERATURE range over which a battery can be charged is 0°C to 45°C (32°F to 113°F). Charging the battery at temperatures outside of that range may cause severe damage to the battery or reduce battery life expectancy

WHEN DISCHARGING THE BATTERY

1. DO NOT discharge the battery using any other device except for the specified device. When the battery is used in devices other than the specified device, it may damage the battery or reduce its life expectancy. If the device causes abnormal current flow, it may cause the battery to become hot, explode or ignite and cause serious injury.
2. THE TEMPERATURE range over which the battery can be discharged is -20°C to 60°C (-4°F to 140°F). Use of the battery outside this temperature range may damage the performance of the battery or may reduce its life expectancy.

SPECIFICATIONS



SPECIFICATIONS

PERFORMANCE SPECIFICATIONS

DRIVING RANGE: 15.5 MI / 25 KM

MAXIMUM SPEED: 4.5 MPH / 7 KPH

DRIVE SYSTEM: TWO MOTOR DRIVE SYSTEM

MOTOR TYPE: 250 WATT BRUSHLESS

INCLINE CAPABILITY: 12° / 21.3%

TURNING RADIUS: 33"

STOPPING DISTANCE: 5 FT (AT FULL SPEED)

OBSTACLE CLEARANCE: 1.5"

BRAKING SYSTEM: ELECTROMAGNETIC

MAX WEIGHT CAPACITY: 395 LBS

DIMENSIONAL SPECIFICATIONS

UNFOLDED DIMENSIONS: 44"L X 23"W X 40"H

CHAIR GROSS WEIGHT: 65 LBS

CHAIR NET WEIGHT: 58 LBS (NO BATTERIES)

3PCS SUBASSEMBLY WEIGHT: 40 LBS (FRAME), 12.5 LBS X 2 (MOTOR/WHEEL)

SEAT CUSHION SIZE: 17" (W) X 17.5" (D)

FOLDED DIMENSIONS: 33"L X 23"W X 13"H

SEATING WIDTH: 19.5" / 23"

FRONT WHEEL DIAMETER: 8"

REAR WHEEL DIAMETER: 12"

FLOOR TO SEAT HEIGHT: 19.5"

BACK SUPPORT HEIGHT: 20.5"

OTHER SPECIFICATIONS

BATTERY TYPE: LITHIUM-ION (24V X 6AH)

BATTERIES PROVIDED: TWO (2)

BATTERY WATT HOUR: 144 WH (AIRLINE APPROVED)

BATTERY CHARGE CYCLES: ~1,000

TIRES: NON-PUNCTURE

CHARGING TIME: 5 TO 7 HOURS

CHARGER INPUT: 100-240V, 50/60HZ (INTERNATIONAL)

CHARGER OUTPUT: 29.4V 2.0A

LAP BELT: PROVIDED

HORN: BUILT-IN

UNBOXING

TOP



BOTTOM

- Open the top of the box as received and remove the foam lid inside the package
- To remove the electric wheelchair, orientate the box such that when it is laid down on the ground the footplate is at the bottom
- Grab the top bar and begin to pull your Travel Buggy out horizontally parallel with the ground.

- Locate the components provided with your power wheelchair



SEAT CUSHION



LITHIUM
BATTERY (2)*



BACK REST
CUSHION



TOOLS



JOYSTICK
CONTROLLER



SEAT WIDTH
SPACERS X2



CUP HOLDER



BATTERY CHARGER



LAP BELT



BOLTS X4

NOTICE: Lithium Batteries are already installed and charged on the power chair when shipped.

SET UP



- Grasp the padded bar at the top of the chair while pushing down on the seat to unfold the electric wheelchair like a lawn chair
- Continue to expand the chair into a seated position until you hear a *CLICK* indicating it has locked into the seated position.



- Locate the seat cushion and back rest cushion provided.
- Orientate the seat cushion such that the zipper of the cushion will be at the rear of the seat and the Velcro on the bottom of the seat cushion aligns with the Velcro on the seat (Image 1).

SET UP



- Locate the joystick controller in the storage pouch below the power chair.
- Slide the joystick controller into the armrest tube until a comfortable arm length is achieved for the user (image 1).
- Tighten the corkscrew to secure the joystick (image 2)
- Align the arrows of the joystick connection cables and press them together to plug the joystick controller in (image 3)
- Rotate the coupling over the connection point to secure the connection point (image 4)

- Joystick can be positioned on left or right arm rest
- To change joystick position, first remove the joystick by performing the opposite sequence of the steps above
- Unscrew the wire harness under the armrest (1) cut the plastic ties on the frame of the chair (2) to create slack in the joystick power cable
- Move the power cable to the opposite side and re-fasten using the wire harness and plastic ties, be sure the cable is not interfering with the folding or movement of the electric wheelchair
- Connect the joystick

SET UP



- Locate the cup holder provided with your new CITY 2 PLUS Power Chair
- Insert the cup holder into the opposite arm rest tube from joystick, fasten securely with the corkscrew



- The adjustable foot rest has three extension positions
- To adjust the foot rest to a comfortable length, pull both side pins to release the foot rest, then pull it forward to the subsequent position
- Ensure the pins are both locked into the new position



- Your CITY 2 PLUS model may have come with a reclining backrest
- This allows the user to recline the back rest into multiple positions for comfort
- To release the back rest, push UP on the lever at the back of the back rest (1) while simultaneously pulling down from the top bar of the back rest frame Release the lever to lock the back rest into the desired position

SET UP



- Before sitting in the electric wheelchair, be sure the power button is OFF and the rear brake levers are in the DOWN (locked) position
- CITY 2 PLUS offers the user 2 optional entry alternatives, direct front entry or side entry
- If you prefer a front entry, we recommend flipping up the foot plate to create an easier sitting experience
- DO NOT step on the footplate when entering or exiting the CITY 2 PLUS as it may cause the power chair to move in an unsafe manner



- To enter on the side, pull the arm release knob and lift the arm rest vertical to provide the required clearance

OPERATING





Speed Control

Increase SPEED 
Press the PLUS + button to increase the speed

Decrease SPEED 
Press the MINUS - button to decrease the speed

5-Speed Control Lights

Speed Control Limits

- 1-Light On 0.5 MPH 
- 2-Lights On 1 MPH 
- 3-Lights On 2 MPH 
- 4-Lights On 3 MPH 
- All 5 -Lights On 4 MPH 



Power ON/OFF

Power ON 
Press the GREEN Line button to turn ON the wheelchair

Power OFF 
Press the RED Line button to turn OFF the wheelchair

Battery Indicator Lights

There are a total of 7 battery power indicator lights; 3 Green, 3 Yellow and 1 Red. From top down the lights will disappear as the battery (s) drain indicating the amount of charge remaining. Recharge at any point before the last Red light disappears, indicating a fully depleted battery(s).

- CITY 2 PLUS electric wheelchair has an easy to use 360 degree joystick controller featuring multiple speeds and a battery life indicator
- Take some time in a safe, controlled environment to learn the operation of the controller, the speed and the maneuverability of the CITY 2 PLUS
- Be sure to adjust the speed depending on your environment and while turning
- To slow down, slowly bring the joystick back toward the initial position.
- To stop, just bring the joystick back to the initial position
- Use extra care when you drive the CITY 2 PLUS in reverse

OPERATING

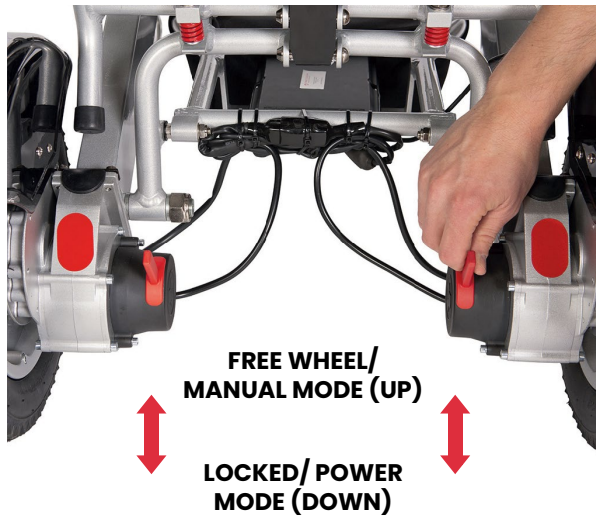

- In order to have a caregiver push the CITY 2 PLUS, it must be put in Free Wheel mode
- This mode disengages the drive mechanism to the wheels, making them free to push manually
- To put the CITY 2 PLUS in Free Wheel Mode, come to a full stop and turn OFF the power on the controller.
- Push UP on the two red levers located on each rear wheel as shown

REMOVABLE MOTOR/WHEEL SUBASSEMBLY

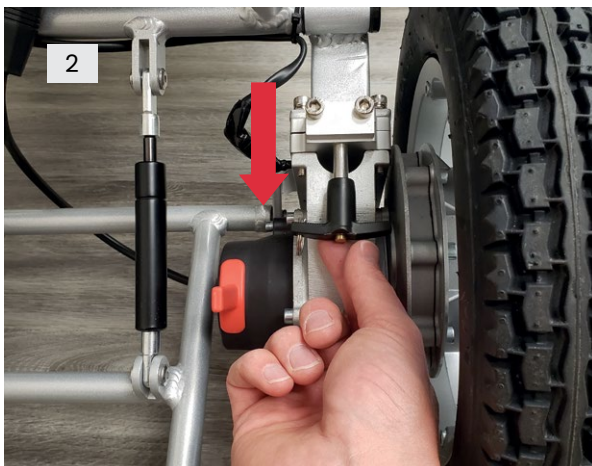

- Your CITY 2 PLUS model may have come with Quick Release Wheels to reduce the overall weight of your Travel Buggy
- To release the rear wheels, first unplug the quick connect cables at the back of the unit (image 1)
- Remove the locking pin (image 2) and slide the wheels horizontally off the locking plate (image 3)
- Reverse these steps to connect the wheels again before using your CITY 2 PLUS model



⚠ WARNING: Always make certain the wheels are properly inserted back into position and that both the teeth of the locking plate and the locking pin are in place before using your Travel Buggy.

TRANSPORT

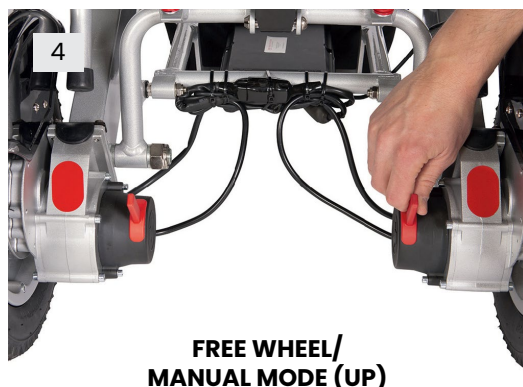

- It is recommended to turn OFF your CITY 2 PLUS power wheelchair
- Unlock the frame latch by pressing down (1) while simultaneously beginning the folding process
- Continue the folding process by holding one hand beneath the seat frame and another on the top bar (2), similar to a lawn chair
- Once folded, the power chair can balance on its rear wheels (3)
- Next, release the wheels to allow the CITY 2 PLUS to move freely by pressing UP on the rear brake switches as indicated (4)
- Finally, the footrest can be used to pull the CITY 2 PLUS (5). We recommend fully extending the foot rest in order to pull more easily.

⚠ WARNING: Never transport the CITY 2 PLUS in a tie down system, as the CITY 2 PLUS is not compatible with them. Never sit in the CITY 2 PLUS and be transported in a moving vehicle. Do not place the folded CITY 2 PLUS in the front seat with the driver where it could move or slide.

BATTERY MAINTENANCE

Lithium-Ion rechargeable batteries require routine maintenance and care in their use and handling. Read and follow the guidelines in this document to safely use Lithium-Ion batteries and achieve the maximum battery life span.

OVERVIEW

Do not leave batteries unused for extended periods of time, either in the product or in storage. When a battery has been unused for 6 months, check the charge status and charge or dispose of the battery as appropriate.

The typical estimated life of a Lithium-Ion battery is about three years or ~500 charge cycles, whichever occurs first. One charge cycle is a period of use from fully charged, to fully discharged, and fully recharged again. Use a three-year life expectancy for batteries that do not run through complete charge cycles.

Rechargeable Lithium-Ion batteries have a limited life and will gradually lose their capacity to hold a charge. This loss of capacity (aging) is irreversible. As the battery loses capacity, the length of time it will power the product (run time) decreases.

Lithium-Ion batteries continue to slowly discharge (self-discharge) when not in use or while in storage. Routinely check the battery's charge status.

Use only the provided battery(s) in your product.

Use only the provided charger to charge your battery(s).

BATTERY MAINTENANCE

Observe and note the run time that a new fully-charged battery provides for powering your product. Use this new battery run time as a basis to compare run times for older batteries. The run time of your battery will vary depending on the product's configuration and the applications that you run.

Routinely check the battery's charge status.

Carefully monitor batteries that are approaching the end of their estimated life.

Consider replacing the battery with a new one if you note either of the following conditions:

- The battery run time drops below about 80% of the original run time.
- The battery charge time increases significantly.

If a battery is stored or otherwise unused for an extended period, be sure to follow the storage instructions in this document. If you do not follow the instructions, and the battery has no charge remaining when you check it, consider it to be damaged. Do not attempt to recharge it or to use it. Replace it with a new battery.

CHARGING

Always follow the charging instructions provided with your product. Refer to your product's user manual and/or online help for detailed information about charging its battery.

Use only the provided charger to charge your battery.

 **NOTE:** The battery self-discharges during storage. Higher temperatures (above 20 °C or 68 °F) reduce the battery storage life.

BATTERY MAINTENANCE

STORAGE

- Charge or discharge the battery to approximately 50% of capacity before storage.
- Charge the battery to approximately 50% of capacity at least once every six months.
- Remove the battery and store it separately from the product.
- Store the battery at temperatures between 5 °C and 20 °C (41 °F and 68 °F).

HANDLING PRECAUTIONS

- Do not disassemble, crush, or puncture a battery.
- Do not short the external contacts on a battery.
- Do not expose a battery to fire or water.
- Do not expose a battery to temperatures above 60 °C (140 °F).
- Keep the battery away from children.
- Avoid exposing the battery to excessive shock or vibration.
- Do not use a damaged battery.
- If a battery pack has leaking fluids, do not touch any fluids.
- Dispose of a leaking battery pack (see Disposal and Recycling in this document).
- In case of eye contact with fluid, do not rub eyes. Immediately flush eyes thoroughly with water for at least 15 minutes, lifting upper

and lower lids, until no evidence of the fluid remains. Seek medical attention.

- Immediately discontinue use of the battery if, while using, charging or storing the battery, the battery emits an unusual smell, feels hot, changes color, or shape, or appears abnormal in any way. Contact Travel Buggy if any of these problems are observed

TRANSPORTATION

- Always check all applicable local, national, and international regulations before transporting a Lithium-Ion battery.
- Transporting an end-of-life, damaged, or recalled battery may, in certain cases, be specifically limited or prohibited.

DISPOSAL AND RECYCLING

- Lithium-Ion batteries are subject to disposal and recycling regulations that vary by country and region. Always check and follow your applicable regulations before disposing of any battery. Contact Rechargeable Battery Recycling Corporation (www.rbrc.org) for U.S.A. and Canada, or your local battery recycling organization.
- Many countries prohibit the disposal of waste electronic equipment in standard waste receptacles.
- Place only discharged batteries in a battery collection container. Use electrical tape or other approved covering over the battery connection points to prevent short circuits.

 **NOTE:** The battery self-discharges during storage. Higher temperatures (above 20 °C or 68 °F) reduce the battery storage life.

CHARGING



1



2



3

- THERE IS NO NEED TO CHARGE THE BATTERIES UPON ARRIVAL
- Your CITY 2 PLUS will arrive with fully charged batteries
- The preferred charging method (onboard charging) detailed below charges both batteries at the same time; the secondary charging method (offboard charging) described further down only charges one battery at a time

ONBOARD CHARGING (PREFERRED METHOD)

- Turn OFF the power to the CITY 2 PLUS
- Plug in the charger to the joystick controller (front of joystick) as in image 1
- This process will charge BOTH batteries simultaneously

OFFBOARD CHARGING

- Turn OFF the power to the CITY 2 PLUS
- Remove the battery(s) from the side of the chair by pulling up on the release knob as indicated in image 2
- Insert the charger end (DC) into the power socket of the battery as indicated in image 3. Second, connect the input plug of charger with your local power source.
- Connect the input
- Please ensure the charger and battery are on a flat surface and keep in a well ventilated area
- Ensure that the batteries are re-inserted correctly prior to driving

CHARGING

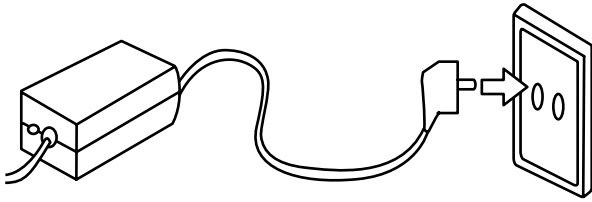

- Fully Charged
- Charging



**BATTERY
CHARGE
INDICATOR
ON JOYSTICK
CONTROLLER**

- When charging the indicator light on the power charger brick is red
- After 5 to 7 hours of charging (depending on the remain electric quantity, the indicator lights change from red to green, which means the battery is fully charged
- To check your battery charge, unplug the charger from the joystick and turn ON the joystick controller power
- There are a total of 7 battery power indicator lights; 3 GREEN 3 YELLOW, and 1 RED
- From top down the lights will begin to disappear as the battery(s) drain indicating the amount of charge remaining
- Recharge at any point before the last RED light disappears indicating a fully depleted battery(s)

ADJUSTING THE SEATING AREA WIDTH

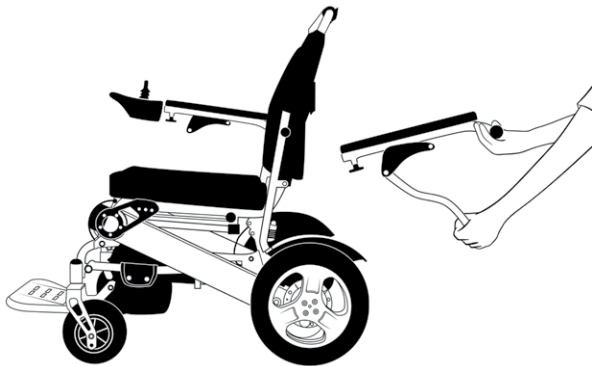
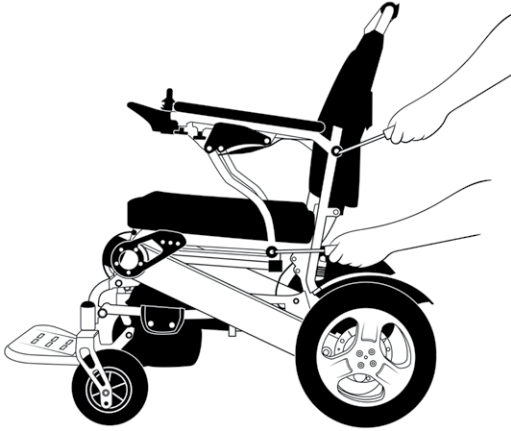

- Provided with your CITY 2 PLUS electric wheelchair are optional Seat Width Spacers to increase the seating area width an additional 3.5"
- To adjust the width of your Travel Buggy, first remove the arm rests by removing the bolts on the top and bottom of the arm rest
- Locate the Seat Width Spacers and place the shorter cylinder at the bottom, longer cylinder at the top
- Reattach the arm rests by securing the larger bolt on the bottom spacer and the smaller bolt on the top spacer
- Repeat on each side



SEAT WIDTH SPACERS X2

LARGE BOLTS X2

SMALL BOLTS X2

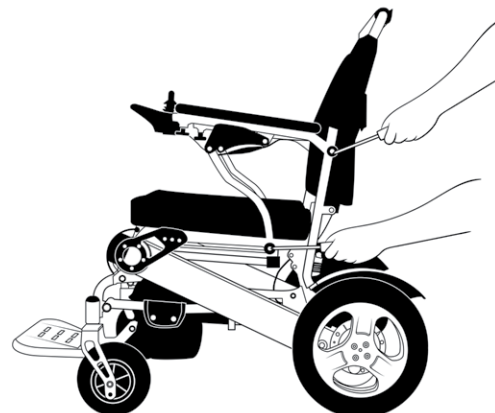
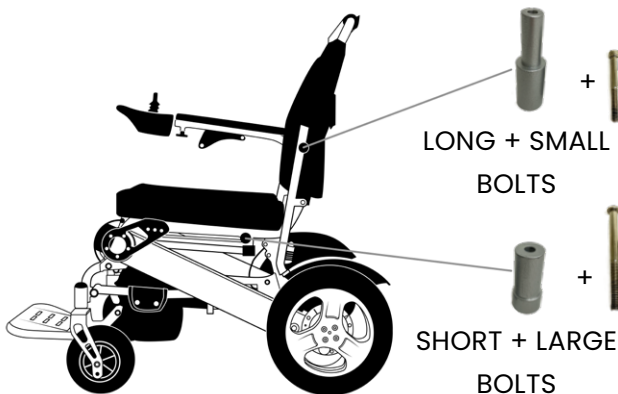

MAINTENANCE & CARE

It is important to perform regular maintenance of your CITY 2 PLUS for longevity and warranty eligibility. Even a little cleaning now and again will go a long way to keeping your device looking and functioning like new.

Certified repair shops with trained professionals who specialize in electric wheelchairs and scooters will be qualified to perform the service and maintenance on your CITY 2 PLUS electric wheelchair should it be required. Please be sure to keep a log of the service and maintenance performed. Your shop or technician may require parts, which Travel Buggy has available.

We recommend you inspect your CITY 2 PLUS two to three times per year for in the following areas:

- **Frame:** tighten loose screws as necessary using the tool kit included with your CITY 2 PLUS.
- **Wheels:** make sure they rotate easily. Significant resistance may require new bearings.
- **Armrests:** look for excessive wear or if they are loose.

Replacement parts and more major maintenance issues should be done by a professional. We do not recommend that you do intense types of maintenance work

to the CITY 2 PLUS yourself.

LUBRICATION

- If a persistent squeaking noise begins to occur follow these steps:
 1. Locate the area of the squeak, usually the front wheel (bearing) or front fork areas.
 2. Remove the parts and clean any debris from the area
 3. Lubricate the fitting components with a wheelchair or bike lubricant prior to putting it back together
 4. Do not over-tighten the bolts when you put it back together
- If the squeaking continues or gets worse contact a Travel Buggy service representative
- Your CITY 2 PLUS power wheelchair has electric hub motors that do not require lubrication, please do not lubricate the motors

TROUBLESHOOTING

Question	Possible Causes	Answer
<p>Why is there NO POWER to the CITY 2 PLUS?</p>	<ul style="list-style-type: none"> • Controller system power is not connected. • Controller system CPU and joystick are not connected. • Battery power is too low. 	<ul style="list-style-type: none"> • Connect the Battery. • Ensure all connections between Joystick, CPU and Battery are securely tightened. • Charge the Battery.
<p>Why is the CITY 2 PLUS noisy or vibrating when turning?</p>	<ul style="list-style-type: none"> • Speed is set too low. • Motor is damaged. 	<ul style="list-style-type: none"> • Raise the speed. At low speeds, the motor may sound or feel strained. • Replace the motor.
<p>Why is the driving distance shorter than normal?</p>	<ul style="list-style-type: none"> • Chair is being operated at below 0 degrees Celsius. • Chair is being driven on uneven surfaces, rough terrain or slopes often. 	<ul style="list-style-type: none"> • This is a normal characteristic of Lithium material in a battery when operating at a cold temperature. • Energy consumption increases on uneven surfaces, rough terrain or slopes. This is normal.
<p>Why can't I charge the battery?</p>	<ul style="list-style-type: none"> • Charger light does not turn on. • Charger light is always green. • Charging time is stopped before full charge is complete. 	<ul style="list-style-type: none"> • Replace the charger. • Battery is not connected, or may need to be replaced. • Capacity of the battery has decreased over time. Replace the battery.

DIAGNOSTICS

- The following is a chart of the diagnostic light codes that your CITY 2 PLUS may use to indicate problems. It is important to pay attention to these diagnostics in case the CITY 2 PLUS must be put out of use for safety reasons until maintenance can be performed.

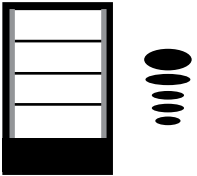
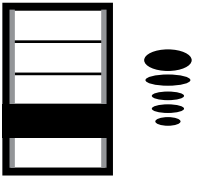
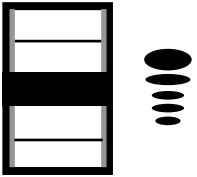
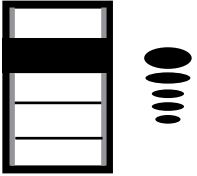
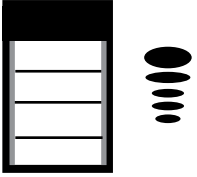
Diagnostic Code (left side - speed indicator light)	Diagnosis Description	Troubleshooting
	Battery Empty	Charge the battery immediately.
	Joystick malfunction	Will likely require Joystick replacement. Call for service.
	Wheelchair is charging	Unplug charging cable to use wheelchair.
	Motor connection damaged	Will likely require motor or cable replacement. Call for service.
	Brake is not connected or damaged	Make sure the chair is not in freewheel mode (push red levers to power mode). If error continues, call for service.

LIMITED WARRANTY

The purchaser of this product is entitled to a limited warranty as offered by Travel Buggy and its affiliates on the following components and timeframes from the date of purchase:

5 YEAR WARRANTY - Main Frame

2 YEAR WARRANTY - Motor, Control System (CPU)

1 YEAR WARRANTY - Battery/Cables

90 DAY LIMITED WARRANTY - On the wearing parts, such as the tires, armrest padding, joystick button covers, controls knobs

30 DAY LIMITED WARRANTY - Soft goods, such as seat cushion and backrest padding.

This warranty is valid for the replacement of dysfunctional parts only. Any parts under warranty will be replaced and shipped to your door. Any service and labor fees, if applicable, to replace parts under warranty must be paid by the user.

Due to its straightforward design, most parts can be easily exchanged by the end user without a professional service tech required. However, it is always recommended you seek professional help for maintenance and service, to make sure the work is done properly.

The warranty only covers NON-DELIBERATE Damage.

The warranty does not cover:

- Products damaged by user negligence.
- Products damaged accidentally.
- Products damaged intentionally.
- Products that have been subjected to negligence.
- Products that have been subjected to abuse.
- Products that have been improperly stored.
- Products that have been improperly handled.
- Products that have been improperly operated.
- Products that have experienced general misuse.
- Products that have been modified in an unauthorized, unapproved way.

Warranty is non-transferable and only valid for the original wheelchair purchaser.

Travel Buggy will, at its sole discretion, replace any warrantable item that fails within the warranty period.

CONTACT & SUPPORT

You will find the operation and care of your CITY 2 PLUS very simple and easy, but should you have any questions please contact Travel Buggy.

OUR CUSTOMER HOTLINE

Canada: 1.888.56.BUGGY (28449)

USA: 1.855.56.BUGGY (28449)

EMAIL

contact@travelbuggy.com

Additional images and videos are available on our website.

OUR WEBSITE

www.travelbuggy.com

TABLE DES MATIÈRES

REMARQUES	29	ENTRETIEN DE LA BATTERIE	44
INFORMATIONS SUR LA SÉCURITÉ	30	CHARGEMENT	46
LORS DE L'UTILISATION DE LA BATTERIE	31	RÉGLAGE DE LA LARGEUR DE LA ZONE DU SIÈGE	48
SPÉCIFICATIONS	33	ENTRETIEN ET MAINTENANCE	49
DÉBALLAGE	35	DÉPANNAGE	50
MISE EN MARCHÉ	36	DIAGNOSTIQUES	51
FONCTIONNEMENT	40	GARANTIE LIMITÉE	52
SOUS-ENSEMBLE MOTEUR/ROUE AMOVIBLE	42	CONTACT ET SUPPORT`	53
TRANSPORT	43		

REMARQUES

Merci d'avoir choisi CITY 2 PLUS par Travel Buggy, un fauteuil roulant électrique pratique et portable.

Il est important de lire ce manuel avant d'utiliser votre CITY 2 PLUS afin de vous familiariser avec ses caractéristiques, ses limites et les informations de sécurité

Vous trouverez le fonctionnement et l'entretien de votre CITY 2 PLUS très simple et facile, mais si vous avez des questions, veuillez contacter Travel Buggy

NOTRE SERVICE CLIENTÈLE

Canada: 1.888.56.BUGGY (28449)

USA: 1.855.56.BUGGY (28449)

E-MAIL

contact@travelbuggy.com



CLAUSE DE NON-RESPONSABILITÉ:

Les notes, avertissements et mises en garde contenus dans le manuel et signalés par le triangle Attention . Le symbole doit faire l'objet d'une attention particulière. Les utilisateurs doivent également porter une attention particulière informations marquées dans ce manuel en commençant par **AVIS**.

Travel Buggy, ses filiales et ses partenaires ne peuvent être tenus responsables des blessures corporelles ou des dommages matériels résultant d'une utilisation ou d'un entretien dangereux ou incorrect du fauteuil roulant électrique CITY 2 PLUS.

Dans le cadre de notre initiative d'amélioration continue des produits, Travel Buggy se réserve le droit de modifier les spécifications et la conception sans préavis. En conséquence, il peut y avoir des différences mineures entre votre CITY 2 PLUS et les photos, illustrations et instructions de ce manuel

INFORMATIONS SUR LA SÉCURITÉ

- Assurez-vous que le siège est en position verrouillée lorsque vous utilisez votre CITY 2 PLUS.
- Réduisez la vitesse de votre CITY 2 PLUS lorsque vous prenez un virage
- Faites preuve de prudence lorsque vous vous approchez d'une rampe ou d'une autre pente et lorsque vous vous approchez d'une surface surélevée ou de corniches et dénivellations non protégées (bordures, porches, escaliers, etc.)
- Évitez autant que possible l'exposition à la pluie, à la neige, à la glace, au sel ou à l'eau stagnante
- Maintenir et stocker dans un état propre et sec
- N'approchez pas vos mains des pneus lorsque vous conduisez. Sachez que les vêtements amples peuvent se prendre dans les pneus du véhicule
- Tenez les outils et autres objets métalliques éloignés des bornes de la batterie. Le contact avec des outils peut provoquer un choc électrique
- Respectez la capacité de poids recommandée (395 livres/180 kg)
- Suivez la pente recommandée (12 degrés/20% de pente)
- Vérifiez la charge de la batterie pour vous assurer qu'elle est suffisante pour atteindre votre destination avant de l'utiliser.
- Assurez-vous que le courant de votre CITY 2 PLUS est coupé lorsque vous entrez et sortez du fauteuil roulant électrique
- NE PAS conduire votre CITY 2 PLUS à travers le flanc d'une colline ou en diagonale, et ne pas s'arrêter (si possible) pendant la montée ou en descendant une pente
- N'exploitez pas votre nouvelle CITY 2 PLUS pour la première fois sans avoir lu et compris entièrement le manuel du propriétaire
- NE PAS transporter de passagers supplémentaires sur votre CITY 2 PLUS
- N'utilisez pas votre CITY 2 PLUS comme siège dans un véhicule en mouvement
- NE PAS permettre aux enfants non surveillés de jouer près du fauteuil roulant électrique
- N'exploitez pas votre CITY 2 PLUS sous l'influence de l'alcool, car cela peut nuire à votre capacité de conduire en toute sécurité
- NE PAS s'asseoir dans le CITY 2 PLUS alors que vous êtes dans un véhicule en mouvement, un accident ou un arrêt soudain peut vous faire tomber du fauteuil roulant électrique
- TOUS les travaux d'entretien doivent être effectués par du personnel qualifié uniquement. Toute modification non autorisée du fauteuil roulant électrique, de son système d'alimentation ou de son système de contrôle peut compromettre les performances et la sécurité du système. SOUS AUCUNE
- CIRCONSTANCES si vous tentez une réparation ou un service qui n'est pas couvert par ce manuel.
- Assurez-vous TOUJOURS que toutes les étiquettes d'avertissement de sécurité sont en place et lisibles.

 **AVERTISSEMENT:** L'opérateur doit lire tous les avertissements et les instructions ici et sur le fauteuil roulant électrique avant de l'utiliser.

 **AVERTISSEMENT:** Protégez toujours les batteries contre le gel et ne chargez jamais une batterie gelée. Cela endommagerait la batterie et pourrait causer des blessures. Tenter de charger une batterie dans des conditions de gel n'empêche pas une batterie de geler.

 **AVERTISSEMENT:** Vous ne devez pas utiliser votre scooter sur la voie publique. Sachez qu'il peut être difficile pour la circulation de vous voir lorsque vous êtes assis sur votre fauteuil roulant électrique. Respectez toutes les règles locales de circulation des piétons. Attendez que votre chemin soit dégagé de la circulation, puis procédez avec une extrême prudence.

LORS DE L'UTILISATION DE LA BATTERIE

LORS DE L'UTILISATION DE LA BATTERIE

1. Les batteries au lithium-ion peuvent chauffer, exploser ou s'enflammer et provoquer des blessures graves si elles sont exposées à des conditions d'abus. Assurez-vous de suivre les avertissements de sécurité énumérés ci-dessous:
 - Ne placez pas la batterie près du feu ou ne chauffez pas la batterie
 - N'installez pas la batterie à l'envers afin que la polarité soit inversée
 - Ne connectez pas les bornes positive et négative de la batterie l'une à l'autre avec un objet métallique (tel qu'un fil)
 - Ne transportez pas et ne stockez pas la batterie avec des colliers, des épingles à cheveux ou d'autres objets métalliques
 - Ne percez pas la batterie avec des clous, ne frappez pas la batterie avec un marteau, ne marchez pas sur la batterie ou ne la soumettez pas à des chocs violents.
 - Ne soudez pas directement sur la batterie
 - N'exposez pas la batterie à l'eau ou à l'eau salée, et ne laissez pas la batterie se mouiller
2. Ne démontez pas et ne modifiez pas la batterie. La batterie contient des dispositifs de sécurité et de protection qui, s'ils sont endommagés, peuvent causer de la chaleur, exploser ou s'enflammer.
3. Ne placez pas la batterie dans ou à proximité d'un feu, sur des cuisinières ou d'autres endroits à haute température. Ne placez pas la batterie à la lumière directe du soleil, n'utilisez pas ou ne stockez pas les batteries dans des voitures par temps chaud. Sinon, la batterie pourrait générer de la chaleur, exploser ou s'enflammer. L'utilisation de la batterie de cette manière peut également entraîner une perte de performances et une durée de vie réduite.
4. Si l'appareil doit être utilisé par des enfants, le soignant doit expliquer le contenu de ce document aux enfants et assurer une surveillance adéquate pour s'assurer que l'appareil est utilisé de manière appropriée
5. Lorsque la batterie est usée, isolez les bornes avec du ruban adhésif ou des matériaux similaires avant l'élimination
6. Cessez immédiatement d'utiliser la batterie si, lors de l'utilisation, de la charge ou du stockage de la batterie, la batterie émet une odeur inhabituelle, semble chaude, change de couleur ou de forme, ou semble anormale de

LORS DE L'UTILISATION DE LA BATTERIE

quelque manière que ce soit. Contactez Travel Buggy si l'un de ces problèmes est observé

7. Ne placez pas la batterie dans le micro-ondes, dans des récipients à haute pression ou sur des ustensiles de cuisson à induction

PRÉCAUTIONS DE CHARGEMENT

1. Assurez-vous de suivre les avertissements ci-dessous lors du chargement de la batterie. Le non-respect de cette consigne peut faire chauffer la batterie, exploser ou s'enflammer et provoquer des blessures graves.
 - Lors du chargement de la batterie, **UTILISEZ UNIQUEMENT LE CHARGEUR SPÉCIFIÉ FOURNI AVEC LE PRODUIT**
 - Ne connectez pas la batterie à une prise d'alimentation ou directement à l'allume-cigare d'une voiture
 - Ne placez pas la batterie dans ou à proximité d'un feu ou à la lumière directe du soleil. Le chauffage de la batterie peut endommager les circuits de sécurité, ce qui peut entraîner un surchauffage, une rupture ou une inflammation de la batterie

2. Ne continuez pas à charger la batterie si elle ne se recharge pas dans les délais spécifiés dans le manuel d'utilisation
3. La plage de température sur laquelle une batterie peut être chargée est de 0 °C à 45 °C (32 °F à 113 °F). La charge de la batterie à des températures en dehors de cette plage peut endommager gravement la batterie ou réduire sa durée de vie.

LORS DE LA DÉCHARGE DE LA BATTERIE

1. Ne déchargez pas la batterie en utilisant un autre appareil que celui spécifié. Lorsque la batterie est utilisée dans des appareils autres que l'appareil spécifié, elle peut endommager la batterie ou réduire sa durée de vie. Si l'appareil provoque un flux de courant anormal, cela peut faire chauffer la batterie, exploser ou s'enflammer et provoquer des blessures graves.
2. La plage de température sur laquelle la batterie peut être déchargée est de -20 °C à 60 °C (-4 °F à 140 °F). L'utilisation de la batterie en dehors de cette plage de températures peut endommager les performances de la batterie ou réduire sa durée de vie.

SPÉCIFICATIONS



SPÉCIFICATIONS

LES SPÉCIFICATIONS DE PERFORMANCE

DISTANCE DE CONDUITE: 15,5 MI/25 KM

VITESSE MAXIMALE: 4,5 MPH/7 KPH

SYSTÈME D'ENTRAÎNEMENT: SYSTÈME D'ENTRAÎNEMENT À DEUX MOTEURS

TYPE DE MOTEUR: 250 WATTS SANS BALAIS

CAPACITÉ D'INCLINAISON: 12°/21.3%

DISTANCE D'ARRÊT: 5 PIEDS (À PLEINE VITESSE)

FRANCHISSEMENT D'OBSTACLES: 1,5"

SYSTÈME DE FREINAGE: ÉLECTROMAGNÉTIQUE

TYPE DE BATTERIE: LITHIUM-ION (24V X 6AH)

BATTERIES FOURNIES: DEUX (2)

BATTERIE WATT HEURE: 144 WH (APPROUVÉ PAR LA COMPAGNIE AÉRIENNE)

CAPACITÉ DE POIDS MAXIMALE: 395 LIVRES

SPÉCIFICATIONS DIMENSIONNELLES

DIMENSIONS DÉPLIÉES: 44 "L X 23 "L X 40 "H

LARGEUR DE SIÈGE: 19.5" / 23"

DIAMÈTRE DE LA ROUE AVANT: 8"

DIAMÈTRE DE LA ROUE ARRIÈRE: 12"

HAUTEUR DU SOL AU SIÈGE: 19,5"

HAUTEUR DU SUPPORT DORSAL: 20,5"

AUTRES SPÉCIFICATIONS

TYPE DE BATTERIE: LITHIUM-ION (24V X 6AH)

BATTERIES FOURNIES: DEUX (2)

BATTERIE WATT HEURE: 144 WH (APPROUVÉ PAR LA COMPAGNIE AÉRIENNE)

LES CYCLES DE CHARGE DES BATTERIES: ~1,000

PNEUS: RÉSISTANTES À LA CREVAISON

TEMPS DE CHARGEMENT: 5 À 7 HEURES

ENTRÉE DU CHARGEUR: 100-240V, 50/60HZ (INTERNATIONAL)

SORTIE DU CHARGEUR: 29.4V 2.0A

CEINTURE ABDOMINALE: FOURNIE

KLAXON: INTÉGRÉ

DÉBALLAGE



- Ouvrez le haut de la boîte telle qu'elle a été reçue et retirez le couvercle en mousse à l'intérieur de l'emballage
- Pour retirer le fauteuil roulant électrique, orienter la boîte de telle sorte que lorsqu'elle est posé sur le sol le repose-pied est en bas
- Saisissez la barre du haut et commencez à sortir votre Travel Buggy horizontalement parallèle au sol.

- Localisez les composants fournis avec votre fauteuil roulant électrique



COUSSIN DE SIÈGE



PILE AU LITHIUM (2)*



COUSSIN DE DOSSIER



OUTILS



CONTRÔLEUR DE JOYSTICK



ENTRETOISES DE LARGEUR DE SIÈGE X2



PORTE-GOBELET



CHARGEUR DE BATTERIE



LAP BELT



BOULONS X4

 **REMARQUE:** Les piles au lithium sont déjà installées et chargées sur la chaise électrique lors de

MISE EN MARCHÉ



- Ensuite, saisissez la barre rembourrée en haut du fauteuil tout en poussant sur le siège pour déplier le fauteuil roulant électrique comme une chaise de jardin

- Continuez à étendre la chaise en position assise jusqu'à ce que vous entendiez un *CLIC* indiquant qu'elle s'est verrouillée en position assise.



- Repérez le coussin d'assise et le coussin de dossier fournis.
- Orientez le coussin du siège de manière à ce que la fermeture éclair du coussin se trouve à l'arrière du siège et que le velcro du bas du coussin s'aligne sur le velcro du siège (image 1).

MISE EN MARCHÉ



- Repérez la manette dans la pochette de rangement située sous le fauteuil électrique.
- Faites glisser la manette de commande dans le bras reposer le tube jusqu'à ce qu'une longueur de bras confortable soit obtenue pour l'utilisateur (image 1).
- Serrez le tire-bouchon pour fixer la manette (image 2)
- Alignez les flèches des câbles de connexion de la manette et pressez-les ensemble pour brancher la manette (image 3)
- Faites tourner l'accouplement sur le point de connexion pour sécuriser le point de connexion (image 4)



- La manette peut être positionnée sur l'accoudoir gauche ou droit
- Pour changer la position de la manette, retirez d'abord la manette en effectuant la séquence inverse des étapes ci-dessus
- Dévissez le faisceau de câbles sous l'accoudoir (1) ; coupez les attaches en plastique sur le châssis du fauteuil (2) pour créer du mou dans le câble d'alimentation de la manette



- Déplacez le câble électrique du côté opposé et fixez-le à nouveau à l'aide du faisceau de câbles et des attaches en plastique, en vous assurant que le câble ne gêne pas le pliage ou le déplacement du fauteuil roulant électrique
- Connecter la manette

MISE EN MARCHÉ



- Localisez le porte-gobelet fourni avec votre nouveau CITY 2 PLUS Power Chair
- Insérez le porte-gobelet dans le tube d'accoudoir opposé au joystick, fixez solidement avec le tire-bouchon

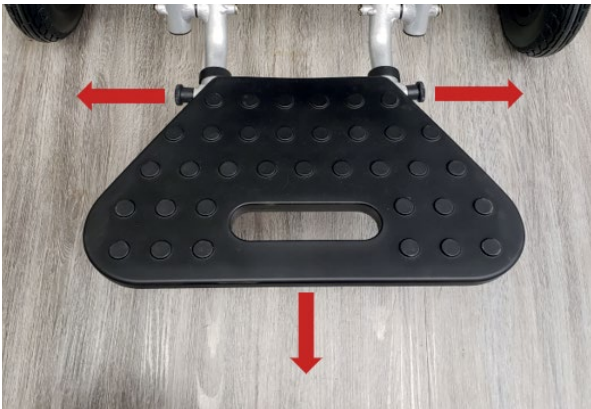

- Le repose-pieds réglable a trois positions d'extension
- Pour régler le repose-pieds à une longueur confortable, tirez sur les deux goupilles latérales pour libérer le repose-pieds, puis tirez-le vers l'avant jusqu'à la position suivante
- Assurez-vous que les goupilles sont toutes les deux verrouillées dans la nouvelle position



- Votre modèle CITY 2 PLUS est peut-être équipé d'un dossier inclinable
- Cela permet à l'utilisateur d'incliner le dossier dans plusieurs positions pour plus de confort
- Pour libérer le dossier, pousser vers le haut le levier à l'arrière du dossier (1) tout en tirant simultanément vers le bas la barre supérieure du cadre du dossier
- Relâchez le levier pour verrouiller le dossier dans la position souhaitée

MISE EN MARCHÉ



- Avant de vous asseoir dans le fauteuil roulant électrique, assurez-vous que le bouton d'alimentation est sur OFF et que les leviers de frein arrière sont en position BAS (verrouillée)
- CITY 2 PLUS propose à l'utilisateur 2 alternatives d'entrée en option, entrée directe par l'avant ou entrée latérale
- Si vous préférez une entrée avant, nous vous recommandons de relever le repose-pieds pour créer une expérience d'assise plus facile
- NE PAS marcher sur le repose-pieds en entrant ou en sortant de la VILLE car cela pourrait faire bouger le fauteuil motorisé de manière dangereuse



- Pour entrer sur le côté, tirez sur le bouton de déverrouillage du bras et soulevez l'accoudoir verticalement pour fournir le dégagement requis

FONCTIONNEMENT

Speed Control

Increase SPEED **+**

Press the PLUS + button to increase the speed

Decrease SPEED **-**

Press the MINUS - button to decrease the speed

5-Speed Control Lights

Speed Control Limits

1-Light On 0.5 MPH ●

2-Lights On 1 MPH ●

3-Lights On 2 MPH ●

4-Lights On 3 MPH ●

All 5 -Lights On 4 MPH ●



Power ON/OFF

Power ON **⬆**

Press the GREEN Line button to turn ON the wheelchair

Power OFF **⬆**

Press the RED Line button to turn OFF the wheelchair

Battery Indicator Lights

There are a total of 7 battery power indicator lights; 3 Green, 3 Yellow and 1 Red. From top down the lights will disappear as the battery (s) drain indicating the amount of charge remaining. Recharge at any point before the last Red light disappears, indicating a fully depleted battery(s).



- Le fauteuil roulant électrique CITY 2 PLUS est équipé d'une manette de commande à 360 degrés facile à utiliser, avec plusieurs vitesses et un indicateur d'autonomie de la batterie
- Prenez un peu de temps dans un environnement sûr et contrôlé pour apprendre le fonctionnement du contrôleur, la vitesse et la maniabilité du CITY 2 PLUS
- Veillez à ajuster la vitesse en fonction de votre environnement et en tournant
- Pour ralentir, ramenez lentement la manette vers la position initiale.
- Pour s'arrêter, il suffit de ramener la manette à la position initiale
- Soyez très prudent lorsque vous conduisez le CITY 2 PLUS en marche arrière

FONCTIONNEMENT

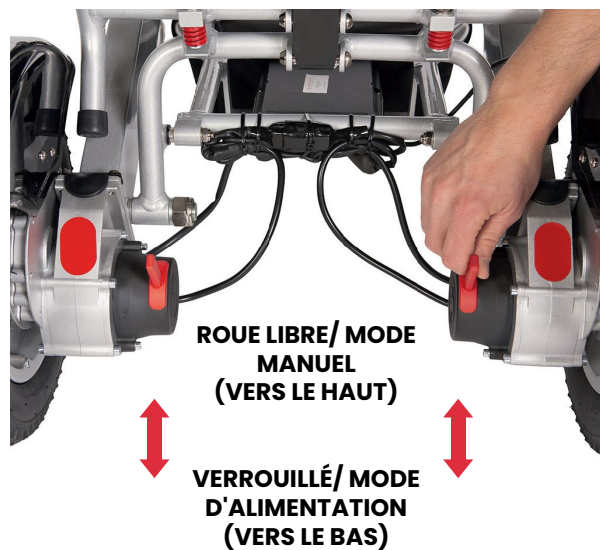

- Pour qu'un soignant puisse pousser le CITY 2 PLUS, il doit être mis en mode Roue Libre
- Ce mode désengage le mécanisme d'entraînement des roues, les rendant libres de pousser manuellement
- Pour mettre le CITY 2 PLUS en mode Free Wheel, arrêtez-vous complètement et coupez l'alimentation du contrôleur.
- Appuyez sur les deux leviers rouges situés sur chaque roue arrière comme indiqué

SOUS-ENSEMBLE MOTEUR/ROUE AMOVIBLE

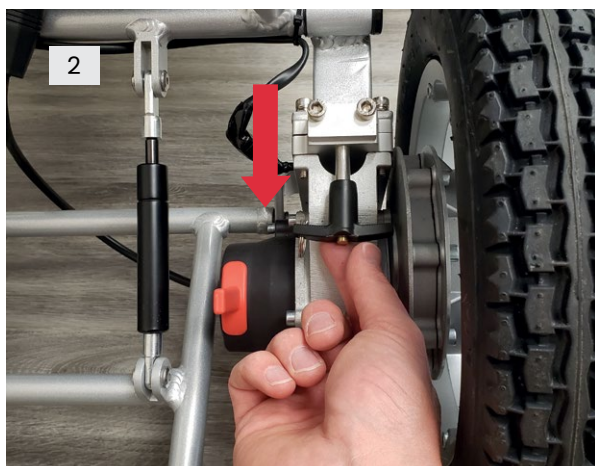

- Votre modèle CITY 2 PLUS peut être équipé de roues à dégagement rapide pour réduire le poids total de votre Travel Buggy
- Pour libérer les roues arrière, débranchez d'abord les câbles de connexion rapide à l'arrière de l'unité (image 1)
- Retirez la goupille de verrouillage (image 2) et faites glisser les roues horizontalement hors de la plaque de verrouillage (image 3)
- Inversez ces étapes pour reconnecter les roues avant d'utiliser votre modèle CITY 2 PLUS



⚠ AVERTISSEMENT: assurez-vous toujours que les roues sont correctement réinsérées et que les dents de la plaque de verrouillage et la goupille de verrouillage sont en place avant d'utiliser votre Travel Buggy.

TRANSPORT

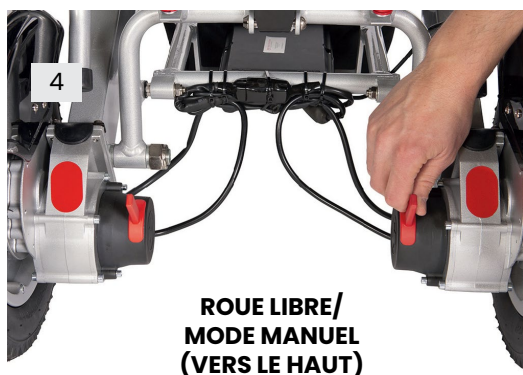

- Il est recommandé d'éteindre votre fauteuil roulant électrique CITY 2 PLUS
- Déverrouillez le loquet du cadre en appuyant (1) tout en commençant simultanément le processus de pliage
- Poursuivez le processus de pliage en tenant une main en dessous du cadre du siège et une autre sur la barre supérieure (2), comme pour une chaise de jardin. Une fois replié, le fauteuil électrique peut s'équilibrer sur ses roues arrière (3)
- Ensuite, relâchez les roues pour permettre à la CITY 2 PLUS de se déplacer librement en appuyant sur les interrupteurs de frein arrière comme indiqué (4)
- Enfin, le repose-pieds peut être utilisé pour tirer la CITY 2 PLUS. Nous vous recommandons d'étendre complètement le repose-pieds afin de tirer plus facilement.

ENTRETIEN DE LA BATTERIE

Les batteries rechargeables au lithium-ion nécessitent un entretien et des soins de routine lors de leur utilisation et de leur manipulation. Lisez et suivez les instructions de ce document pour utiliser en toute sécurité les batteries au lithium-ion et atteindre la durée de vie maximale de la batterie.

APERÇU

Ne laissez pas les piles inutilisées pendant de longues périodes, que ce soit dans le produit ou en stock. Lorsqu'une batterie n'a pas été utilisée pendant 6 mois, vérifiez l'état de charge et chargez ou jetez la batterie selon le cas.

La durée de vie estimée typique d'une batterie au lithium-ion est d'environ trois ans ou ~ 500 cycles de charge, selon la première éventualité. Un cycle de charge est une période d'utilisation allant de la pleine charge à la décharge complète et à la recharge complète. Utilisez une durée de vie de trois ans pour les batteries qui ne fonctionnent pas pendant des cycles de charge complets.

Les batteries rechargeables au lithium-ion ont une durée de vie limitée et perdront progressivement leur capacité à maintenir une charge. Cette perte de capacité (vieillesse) est irréversible. À mesure que la batterie perd de sa capacité, la durée pendant laquelle elle alimentera le produit (durée de fonctionnement) diminue.

Les batteries au lithium-ion continuent de se décharger lentement (auto-décharge) lorsqu'elles ne sont pas utilisées ou lorsqu'elles sont stockées. Vérifiez régulièrement l'état de charge de la batterie.

Utilisez uniquement la ou les batteries fournies dans votre produit.

Utilisez uniquement le chargeur fourni pour

charger vos batteries.

ENTRETIEN DE LA BATTERIE

Observez et notez la durée de fonctionnement fournie par une nouvelle batterie entièrement chargée pour alimenter votre produit. Utilisez cette nouvelle durée de fonctionnement de la batterie comme base pour comparer les temps de fonctionnement des anciennes batteries. L'autonomie de votre batterie varie en fonction de la configuration du produit et des applications que vous exécutez.

Vérifiez régulièrement l'état de charge de la batterie.

Surveillez attentivement les batteries qui approchent de la fin de leur durée de vie estimée.

Envisagez de remplacer la batterie par une neuve si vous notez l'une des conditions suivantes:

- L'autonomie de la batterie tombe en dessous d'environ 80% de la durée de fonctionnement d'origine.
- Le temps de charge de la batterie augmente considérablement.

Si une batterie est stockée ou non utilisée pendant une période prolongée, assurez-vous de suivre les instructions de stockage de ce document. Si vous ne suivez pas les instructions et que la batterie n'a plus de charge lorsque vous la vérifiez, considérez qu'elle est endommagée. N'essayez pas de le recharger ou de l'utiliser. Remplacez-la par une nouvelle pile.

MISE EN CHARGE

Suivez toujours les instructions de chargement fournies avec votre produit. Reportez-vous au manuel d'utilisation de votre produit et / ou à

ENTRETIEN DE LA BATTERIE

l'aide en ligne pour obtenir des informations détaillées sur le chargement de sa batterie.

Utilisez uniquement le chargeur fourni pour charger votre batterie.

ESPACE DE RANGEMENT

- Chargez ou déchargez la batterie à environ 50% de sa capacité avant de la ranger.
- Chargez la batterie à environ 50% de sa capacité au moins une fois tous les six mois.
- Retirez la batterie et rangez-la séparément du produit.
- Stockez la batterie à des températures comprises entre 5 ° C et 20 ° C (41 ° F et 68 ° F).

PRÉCAUTIONS D'EMPLOI

- Ne démontez pas, n'écrasez pas et ne percez pas une batterie.
- Ne court-circuitez pas les contacts externes d'une batterie.
- N'exposez pas une batterie au feu ou à l'eau.
- N'exposez pas une batterie à des températures supérieures à 60 ° C (140 ° F).
- Gardez la batterie hors de portée des enfants.
- Évitez d'exposer la batterie à des chocs ou des vibrations excessifs.
- N'utilisez pas une batterie endommagée.
- Si un bloc-batterie a des liquides qui fuient, ne touchez aucun liquide.
- Jetez une batterie qui fuit (voir Élimination et recyclage dans ce document).
- En cas de contact oculaire avec du liquide, ne pas frotter les yeux. Rincer immédiatement les yeux abondamment avec de l'eau pendant au moins 15 minutes, en soulevant

les paupières supérieures et inférieures, jusqu'à ce qu'il ne reste aucune trace du liquide. Cherchez des soins médicaux.

- Arrêtez immédiatement d'utiliser la batterie si, lors de l'utilisation, de la charge ou du stockage de la batterie, la batterie émet une odeur inhabituelle, semble chaude, change de couleur ou de forme, ou semble anormale de quelque manière que ce soit. Contactez Travel Buggy si l'un de ces problèmes est observé

TRANSPORT

- Vérifiez toujours toutes les réglementations locales, nationales et internationales applicables avant de transporter une batterie au lithium-ion.
- Le transport d'une batterie en fin de vie, endommagée ou rappelée peut, dans certains cas, être spécifiquement limité ou interdit.

ÉLIMINATION ET RECYCLAGE

- Les batteries au lithium-ion sont soumises à des réglementations d'élimination et de recyclage qui varient selon le pays et la région. Vérifiez et suivez toujours vos réglementations en vigueur avant de vous débarrasser d'une batterie. Contactez Rechargeable Battery Recycling Corporation (www.rbrbc.org) pour les États-Unis et le Canada, ou votre organisation locale de recyclage des piles.
- De nombreux pays interdisent l'élimination des déchets d'équipements électroniques dans des poubelles standard.
- Ne placez que les batteries déchargées dans un conteneur de collecte de batteries. Utilisez du ruban isolant ou un autre revêtement approuvé sur les points de connexion de la batterie pour éviter les courts-circuits.

REMARQUE: Lorsque vous résolvez les problèmes de batterie pour les configurations à double batterie, testez une batterie et un emplacement de batterie à la fois. Une batterie défectueuse peut empêcher la batterie de l'emplacement opposé de se charger, vous laissant avec deux batteries déchargées.

REMARQUE: La batterie se décharge d'elle-même pendant le stockage. Des températures plus élevées (supérieures à 20 ° C ou 68 ° F) réduisent la durée de stockage de la batterie.

CHARGEMENT



1



2



3

- IL N'EST PAS NÉCESSAIRE DE RECHARGER LES BATTERIES À L'ARRIVÉE
- Votre CITY 2 PLUS arrivera avec des batteries complètement chargées
- La méthode de charge préférée (charge à bord) décrite ci-dessous permet de charger les deux batteries en même temps ; la deuxième méthode de charge (charge hors-bord) décrite plus bas ne permet de charger qu'une seule batterie à la fois

LA TARIFICATION À BORD (MÉTHODE PRÉFÉRÉE)

- Couper l'électricité à votre CITY 2 PLUS
- Branchez le chargeur sur de la manette (à l'avant de la manette) comme dans l'image 1
- Ce processus permettra de charger les DEUX piles simultanément

CHARGEMENT HORS-BORD

- Couper l'électricité à votre CITY 2 PLUS
- Retirez la ou les piles du côté du chaise en tirant sur le bouton de déverrouillage comme indiqué sur l'image 2
- Insérez l'extrémité du chargeur (DC) dans la prise d'alimentation de la batterie comme indiqué sur les image. Ensuite, connectez la fiche d'entrée du chargeur à votre source d'alimentation locale.
- Connectez l'entrée
- Veuillez vous assurer que le chargeur et la batterie se trouvent sur une surface plane et dans un endroit bien ventilé
- S'assurer que les piles sont correctement réinsérées avant de conduire

CHARGEMENT

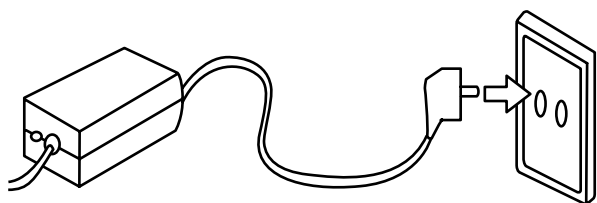

● Complètement chargé

● En charge



**INDICATEUR
DE CHARGE DE
LA BATTERIE
SUR LA
MANETTE**

- Lorsque la brique du chargeur est chargée, le témoin lumineux est rouge
- Après 5 à 7 heures de charge (Selon la quantité d'électricité restante, les voyants passent du rouge au vert, ce qui signifie que la batterie est complètement chargée

- Pour vérifier la charge de votre batterie, débranchez le chargeur de la manette et mettez la manette sous tension
- Il y a un total de 7 voyants lumineux pour l'alimentation par piles ; 3 VERT 3 JAUNE, et 1 ROUGE
- De haut en bas, les lumières commencent à disparaître lorsque la ou les piles se déchargent, indiquant la quantité de charge restante
- Rechargez à n'importe quel moment avant que le dernier voyant ROUGE ne disparaisse, indiquant que la ou les batteries sont complètement épuisées.

⚠ AVERTISSEMENT: NE PAS charger les batteries pendant plus de 8 heures, cela réduirait considérablement la longévité des batteries lithium-ion et serait préjudiciable à l'utilisateur.

⚠ AVERTISSEMENT: La brique du chargeur de batterie peut devenir très chaude (jusqu'à 60 degrés) ; c'est un fonctionnement normal, veuillez faire attention lorsque vous manipulez le chargeur de batterie.

⚠ AVERTISSEMENT: Vérifiez l'indicateur de charge de la batterie avant de conduire le fauteuil électrique afin de vous assurer que la charge est suffisante pour atteindre votre destination.

RÉGLAGE DE LA LARGEUR DE LA ZONE DU SIÈGE

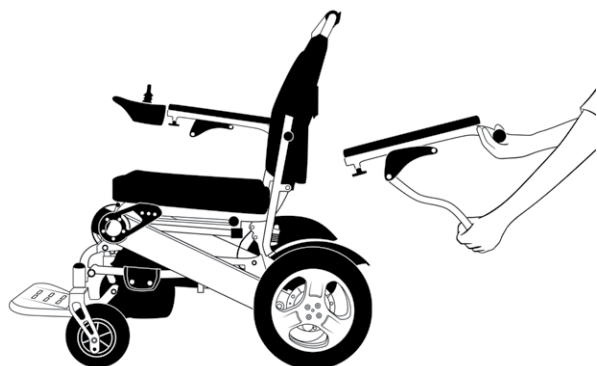
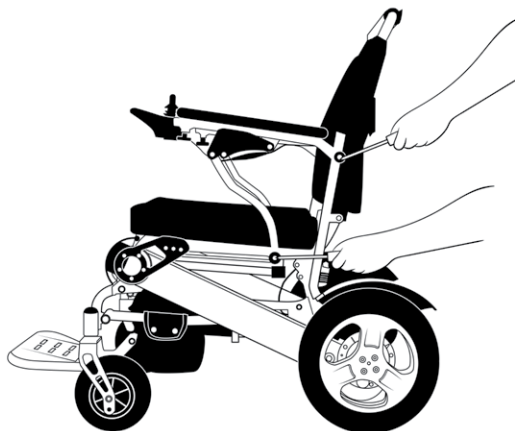

- Votre fauteuil roulant électrique CITY 2 PLUS est fourni avec des entretoises de largeur de siège en option pour augmenter la largeur de la zone d'assise de 3 "supplémentaires
- Pour régler la largeur de votre poussette de voyage, retirez d'abord les accoudoirs en retirant les boulons en haut et en bas de l'accoudoir
- Localisez les entretoises de largeur du siège et placez le cylindre le plus court en bas, le cylindre le plus long en haut
- Rattachez les accoudoirs en fixant le plus gros boulon sur l'entretoise inférieure et le plus petit boulon sur l'entretoise supérieure. Répéter des deux côtés



ENTRETOISES DE LARGEUR DE SIÈGE X2 GROS BOULONS X2
PETITS BOULONS X2

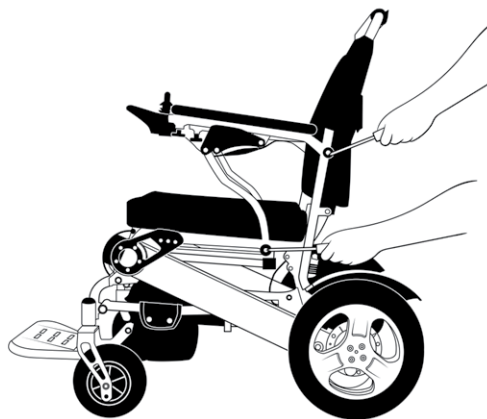
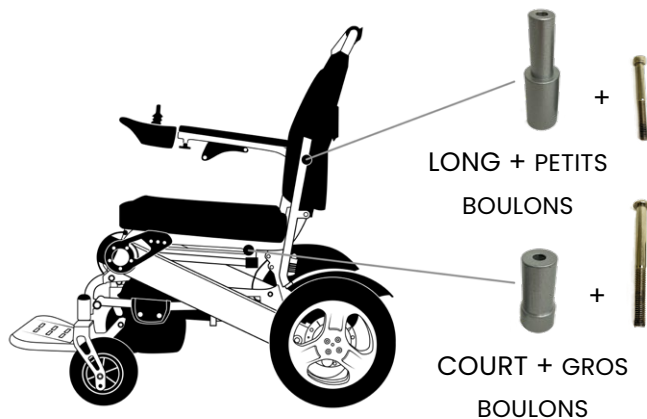

ENTRETIEN ET MAINTENANCE

Il est important d'effectuer un entretien régulier de votre CITY 2 PLUS pour en assurer la longévité et l'éligibilité à la garantie. Même un petit nettoyage de temps en temps contribuera grandement à conserver l'aspect et le fonctionnement de votre appareil comme s'il était neuf.

Des ateliers de réparation certifiés, avec des professionnels formés et spécialisés dans les fauteuils roulants électriques et les scooters, seront qualifiés pour effectuer le service et l'entretien de votre fauteuil roulant électrique CITY 2 PLUS si cela s'avère nécessaire. Veuillez vous assurer de tenir un registre du service et de l'entretien effectués. Votre atelier ou votre technicien peut avoir besoin de pièces que Travel Buggy met à votre disposition.

Nous vous recommandons d'inspecter votre CITY 2 PLUS deux à trois fois par an dans les domaines suivants :

- Cadre : serrez les vis desserrées si nécessaire en utilisant le kit d'outils fourni avec votre CITY 2 PLUS.
- Roues : assurez-vous qu'elles tournent facilement. Une résistance importante peut nécessiter de nouveaux roulements.
- Accoudoirs : recherchez une usure excessive ou s'ils sont lâches.

Les pièces de rechange et les problèmes d'entretien plus importants doivent être confiés à un professionnel. Nous vous recommandons de ne pas effectuer vous-même des travaux d'entretien intensifs sur votre CITY 2 PLUS.

LUBRIFICATION

- Si un grincement persistant commence à se produire, procédez comme suit :
 1. Localisez la zone du grincement, généralement la roue avant (roulement) ou la fourche avant.
 2. Retirez les pièces et nettoyez tous les débris de la zone
 3. Lubrifiez les composants de montage avec un lubrifiant pour fauteuil roulant ou vélo avant de le remonter
 4. Ne serrez pas trop les boulons lorsque vous les remontez
- Si le grincement continue ou s'aggrave, contactez un représentant du service Travel Buggy
- Votre fauteuil roulant électrique CITY 2 PLUS amoteurs de moyeu électriques qui ne nécessitent pas lubrification, veuillez ne pas lubrifier le moteurs.

DÉPANNAGE

Question	Causes possibles	Réponse
<p>Pourquoi n'y a-t-il PAS DE COURANT dans le CITY 2 PLUS?</p>	<ul style="list-style-type: none"> • L'alimentation du système de contrôle n'est pas connectée. • L'unité centrale du système de commande et la manette ne sont pas connectées. • La batterie est trop faible. 	<ul style="list-style-type: none"> • Connectez la batterie. • Assurez-vous que toutes les connexions entre la manette, l'unité centrale et la batterie sont bien serrées. • Chargez la batterie.
<p>Pourquoi le CITY 2 PLUS est-il bruyant ou vibre-t-il lorsqu'il tourne?</p>	<ul style="list-style-type: none"> • La vitesse est réglée trop bas. • Le moteur est endommagé. 	<ul style="list-style-type: none"> • Augmentez la vitesse. À basse vitesse, le moteur peut émettre un bruit ou être tendu. • Remplacez le moteur.
<p>Pourquoi la distance parcourue est-elle plus courte que la normale?</p>	<ul style="list-style-type: none"> • La chaise est utilisée à moins de 0 degré Celsius. • La chaise est souvent conduite sur des surfaces inégales, des terrains accidentés ou des pentes. 	<ul style="list-style-type: none"> • C'est une caractéristique normale du matériau Lithium dans une batterie lorsqu'elle fonctionne à une température froide. • La consommation d'énergie augmente sur les surfaces inégales, les terrains accidentés ou les pentes. C'est normal.
<p>Pourquoi ne puis-je pas recharger la batterie?</p>	<ul style="list-style-type: none"> • La lumière du chargeur ne s'allume pas. • Le voyant du chargeur est toujours vert. • Le temps de charge est interrompu avant la fin de la charge complète. 	<ul style="list-style-type: none"> • Remplacez le chargeur. • La batterie n'est pas connectée ou doit être remplacée. • La capacité de la batterie a diminué au fil du temps. Remplacez la batterie.

DIAGNOSTIQUES

- Vous trouverez ci-dessous un tableau des codes lumineux de diagnostic que votre CITY 2 PLUS peut utiliser pour indiquer les problèmes. Il est important de prêter attention à ces diagnostics au cas où la CITY 2 PLUS devrait être mise hors service pour des raisons de sécurité jusqu'à ce que l'entretien puisse être effectué.

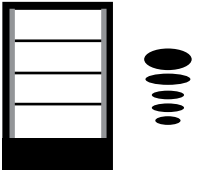
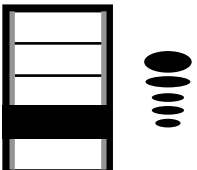
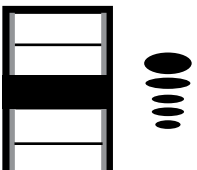
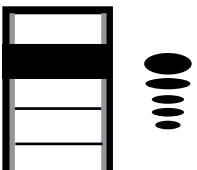
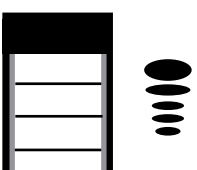
Code de diagnostic (côté gauche - témoin de vitesse)	Description du	Dépannage
	Batterie déchargée	Chargez la batterie immédiatement.
	Défaillance de la manette	Il faudra probablement remplacer la manette. Appelez pour le service.
	Le fauteuil roulant se recharge	Débranchez le câble de chargement pour utiliser le fauteuil roulant.
	Connexion moteur endommagée	Nécessitera probablement le remplacement du moteur ou du câble. Appelez pour le service.
	Le frein n'est pas connecté ou endommagé	Assurez-vous que le fauteuil n'est pas en mode roue libre (poussez les leviers rouges en mode puissance). Si l'erreur persiste, appelez le service.

GARANTIE LIMITÉE

L'acheteur de ce produit a droit à une garantie limitée, telle qu'offerte par Travel Buggy et ses filiales, sur les composants et les délais suivants à compter de la date d'achat:

5 ANS DE GARANTIE - Cadre principal

2 ANS DE GARANTIE - Moteur, système de contrôle (CPU)

1 AN DE GARANTIE - Piles/Câbles

GARANTIE LIMITÉE DE 90 JOURS - Sur les pièces d'usure, telles que les pneus, le rembourrage des accoudoirs, les couvercles de boutons de la manette, les boutons de commande

GARANTIE LIMITÉE DE 30 JOURS - Biens meubles, tels que le rembourrage du siège et du dossier.

Cette garantie est valable uniquement pour le remplacement des pièces défectueuses. Toutes les pièces sous garantie seront remplacées et expédiées à votre porte. Tous les frais de service et de main-d'œuvre, le cas échéant, pour le remplacement des pièces sous garantie doivent être payés par l'utilisateur.

En raison de sa conception simple, la plupart des pièces peuvent être facilement échangées par l'utilisateur final sans qu'il soit nécessaire de faire appel à un technicien de service professionnel. Toutefois, il est toujours recommandé de faire appel à un professionnel pour

l'entretien et le service, afin de s'assurer que le travail est effectué correctement.

La garantie ne couvre que les dommages **NON DÉLIBÉRÉS**.

La garantie ne couvre pas:

- Les produits endommagés par la négligence de l'utilisateur.
- Les produits endommagés accidentellement.
- Les produits endommagés intentionnellement.
- Les produits ayant fait l'objet d'une négligence.
- Les produits qui ont été soumis à des abus.
- Les produits qui ont été stockés de manière incorrecte.
- Produits ayant fait l'objet d'une manipulation incorrecte.
- Produits ayant fait l'objet d'une utilisation incorrecte.
- Produits ayant fait l'objet d'une mauvaise utilisation générale.
- Les produits qui ont été modifiés d'une manière non autorisée et non approuvée.

La garantie n'est pas transférable et n'est valable que pour l'acheteur original du fauteuil roulant.

Travel Buggy remplacera, à sa seule discrétion, tout article sous garantie qui tomberait en panne pendant la période de garantie.

CONTACT ET SUPPORT

Vous trouverez le fonctionnement et l'entretien de votre CITY 2 PLUS très simple et facile, mais si vous avez des questions, veuillez contacter Travel Buggy.

NOTRE SERVICE CLIENTÈLE

Canada: 1.888.56.BUGGY (28449)

USA: 1.855.56.BUGGY (28449)

E-MAIL

contact@travelbuggy.com

Des images et des vidéos supplémentaires sont disponibles sur notre site web.

NOTRE SITE WEB

www.travelbuggy.com

CITY 2 PLUS

by Travel Buggy